

Widok A

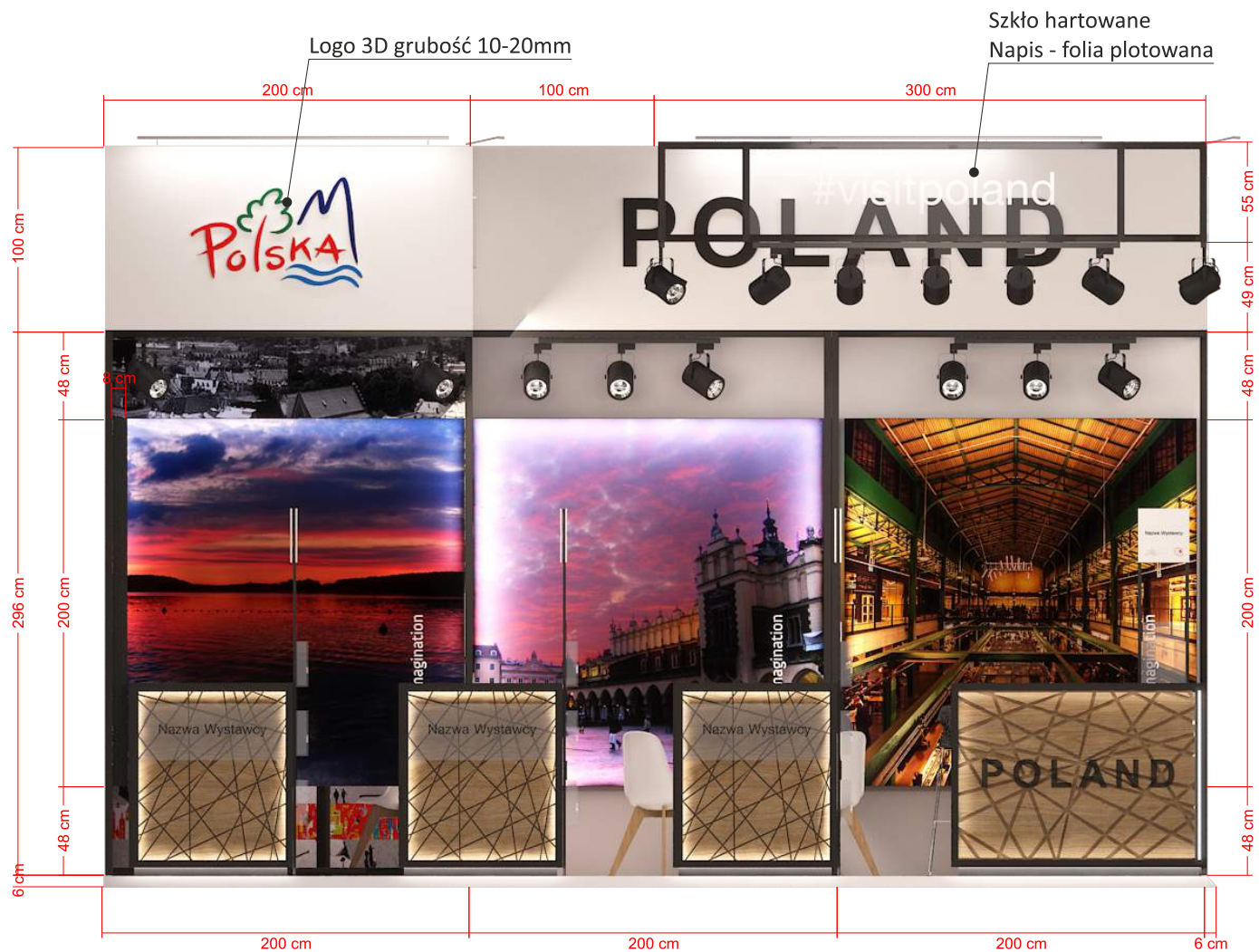

A

Legenda

-  profil stalowy
-  skrzynka z bezpiecznikami
-  gniazdo elektryczne
-  przyłącze kanalizacyjne
-  zlew
-  lodówka
-  płyta indukcyjna
-  zmywarka
-  kosz na śmieci
-  regał / szafka
-  półka
-  lampa LED 37W - daylight
-  żarówka
-  metalohalogen
-  liniowe oświetlenie LED
-  szynoprzewód
-  ekran LED P2
-  telewizor
-  wysokość od poziomu posadzki hali
-  drzwi

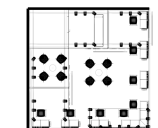

A

B

Warszawa

06.07.2018r.

Konarski & Bzowski

Konarski Bzowski Sp. J.
ul. Mieszka I 1
03-886 Warszawa

NIP : 525-252-93-17
REGON : 146031444

Klient:
Polska Organizacja Turystyczna

PSN 36m²

Całość: widok A

Strona 01

Widok A

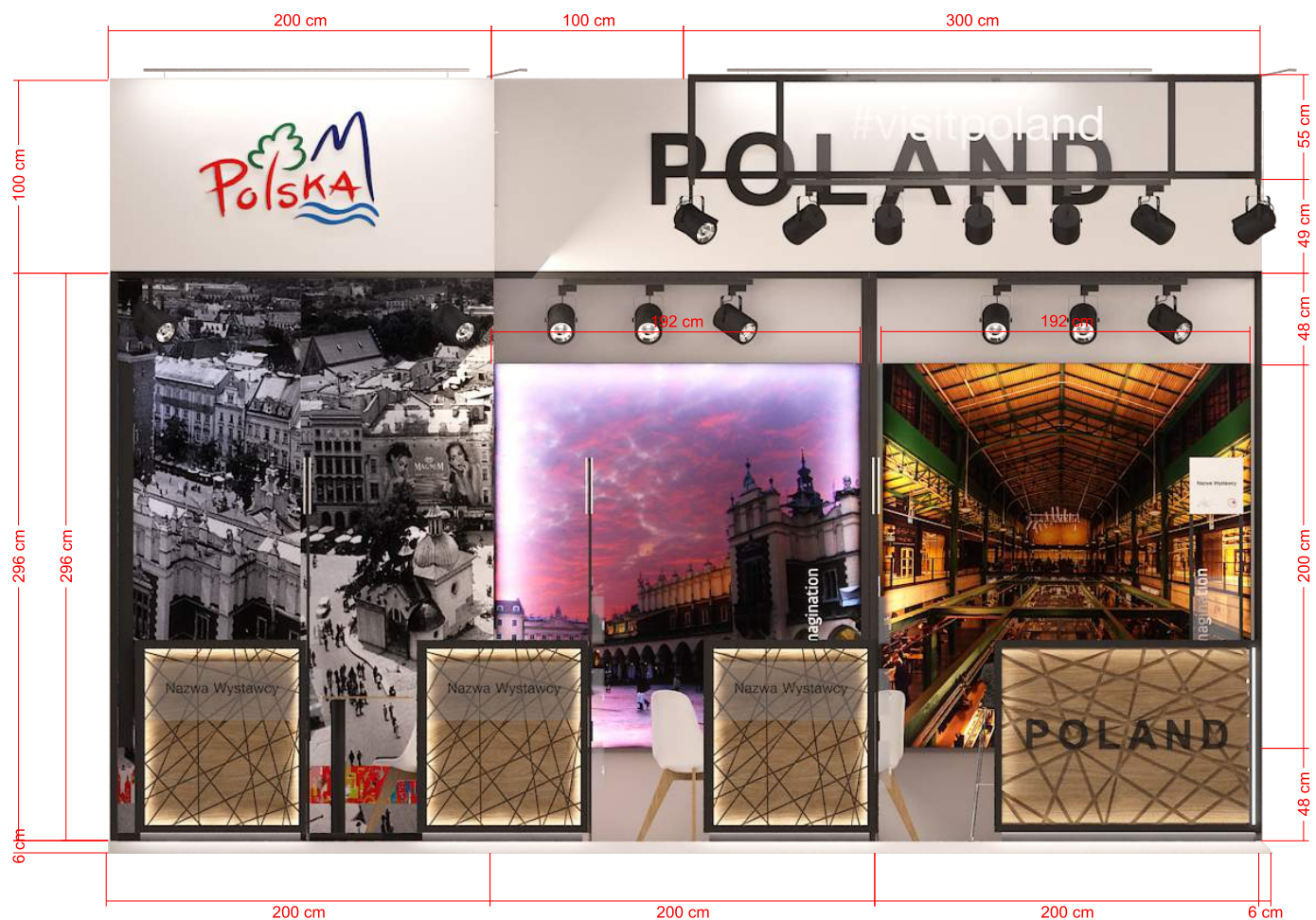

A

Legenda

-  profil stalowy
-  skrzynka z bezpiecznikami
-  gniazdo elektryczne
-  przyłącze kanalizacyjne
-  zlew
-  lodówka
-  płyta indukcyjna
-  zmywarka
-  kosz na śmieci
-  regał / szafka
-  półka
-  lampa LED 37W - daylight
-  żarówka
-  metalohalogen
-  liniowe oświetlenie LED
-  szynoprzewód
-  ekran LED P2
-  telewizor
-  -0.00 wysokość od poziomu posadzki hali
-  drzwi

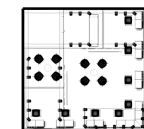

A

Warszawa

06.07.2018r.

Konarski & Bzowski

Konarski Bzowski Sp. J.
ul. Mieszka I 1
03-886 Warszawa

NIP : 525-252-93-17
REGON : 146031444

Klient:
Polska Organizacja Turystyczna

PSN 36m²

Całość: widok A z widocznym zapleczem

Strona 02

Widok B

Profil stalowy
malowany proszkowo 40x40mm

Lekka konstrukcja drewniana
spełniająca normy bezpieczeństwa,
lico gładkie białe



Legenda

-  profil stalowy
-  skrzynka z bezpiecznikami
-  gniazdo elektryczne
-  przyłącze kanalizacyjne
-  zlew
-  lodówka
-  płyta indukcyjna
-  zmywarka
-  kosz na śmieci
-  regał / szafka
-  półka
-  lampa LED 37W - daylight
-  żarówka
-  metalohalogen
-  liniowe oświetlenie LED
-  szynoprzewód
-  ekran LED P2
-  telewizor
-  wysokość od poziomu posadzki hali
-  drzwi

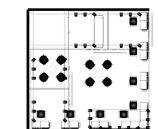

A

B

Warszawa

06.07.2018r.

Konarski & Bzowski

Konarski Bzowski Sp. J.
ul. Mieszka I 1
03-886 Warszawa

NIP : 525-252-93-17
REGON : 146031444

Klient:
Polska Organizacja Turystyczna

PSN 36m²

Całość: widok B

Strona 03

Rzut z góry

Wyposażenie zaplecza:

- regał / półki na materiały promocyjne oraz artykuły spożywcze
- ekspres do kawy
- zlew z wodą
- lustro
- wieszak na ubrania
- kosze na śmieci

Podwójny profil stalowy malowany proszkowo 2x40x40mm

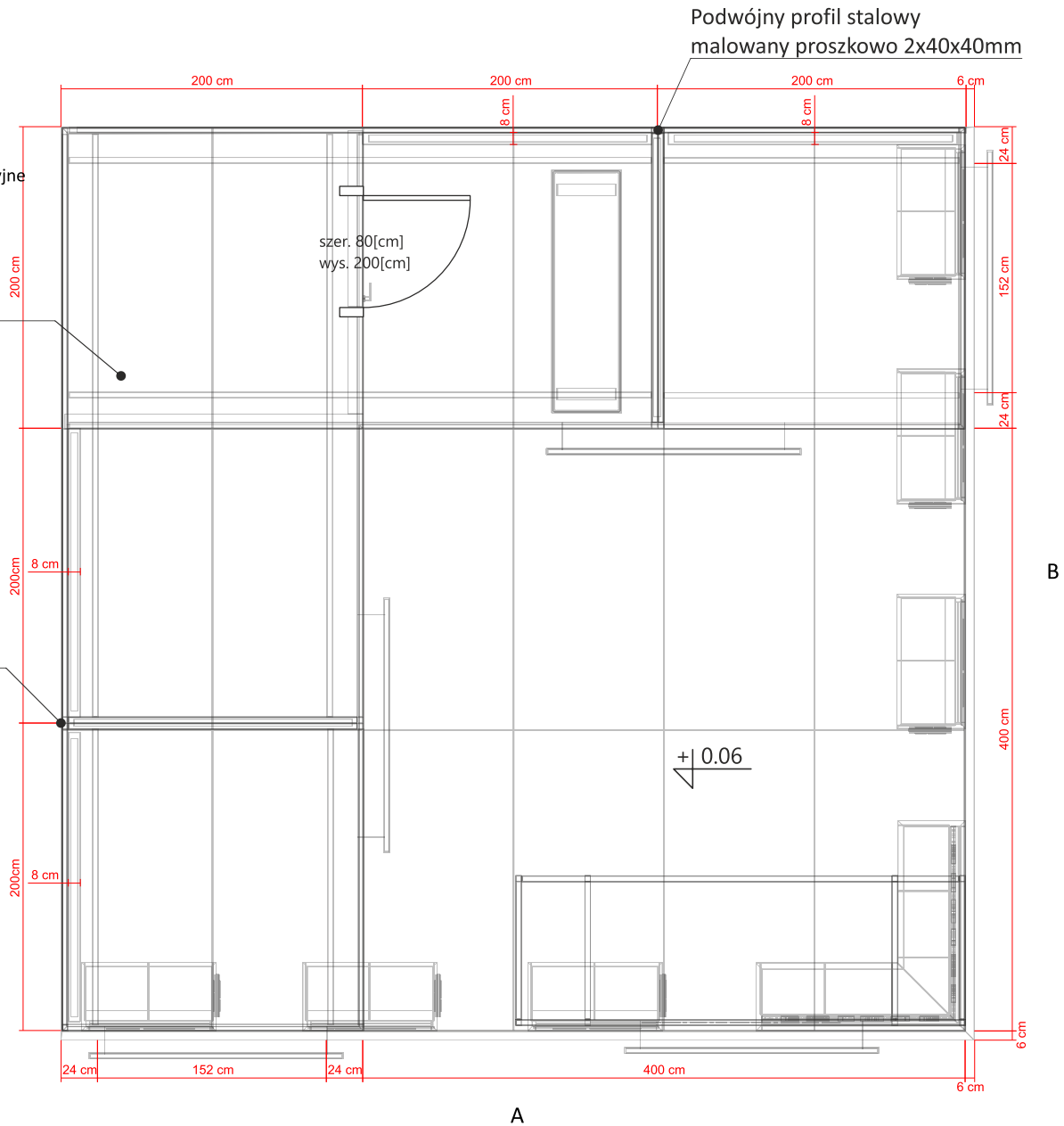

Legenda

- profil stalowy
- skrzynka z bezpiecznikami
- gniazdo elektryczne
- przyłącze kanalizacyjne
- zlew
- lodówka
- plyta indukcyjna
- zmywarka
- kosz na śmieci
- regał / szafka
- półka
- lampa LED 37W - daylight
- żarówka
- metalohalogen
- liniowe oświetlenie LED
- szynoprzewód
- ekran LED P2
- telewizor
- wysokość od poziomu posadzki hali
- drzwi

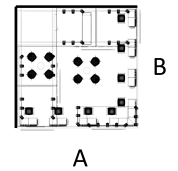

Warszawa

06.07.2018r.

Konarski & Bzowski

Konarski Bzowski Sp. J.
ul. Mieszka I 1
03-886 Warszawa

NIP : 525-252-93-17
REGON : 146031444

Klient:
Polska Organizacja Turystyczna

PSN 36m²

Całość: rzut z góry

Strona 05

Rzut z góry

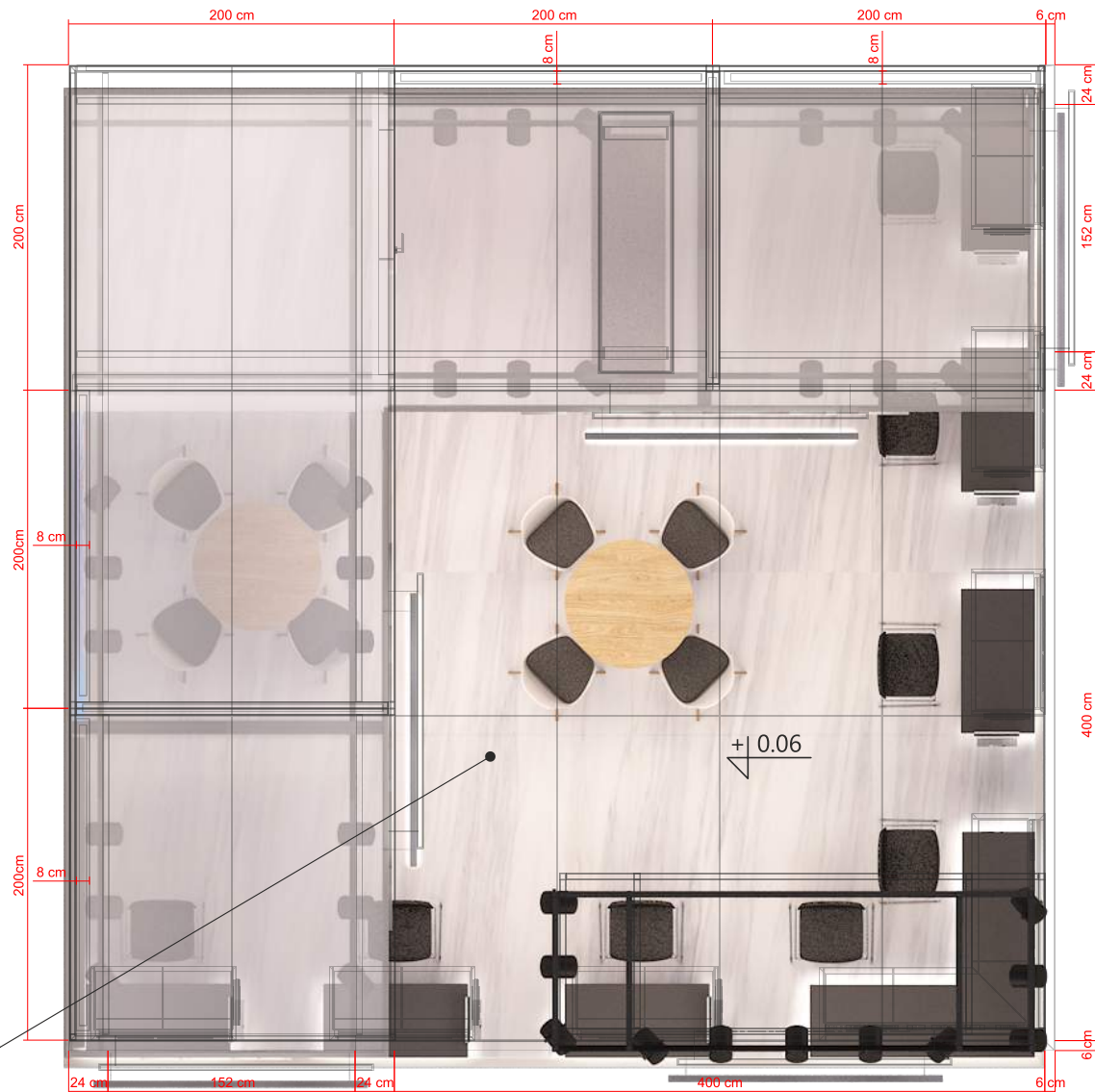

Podłoga z płyty laminowanej
laminat imitujący marmur
(np. Formica F3460 Calacatta Marble)

Legenda

- profil stalowy
- skrzynka z bezpiecznikami
- gniazdo elektryczne
- przyłącze kanalizacyjne
- zlew
- lodówka
- płyta indukcyjna
- zmywarka
- kosz na śmieci
- regał / szafka
- półka
- lampka LED 37W - daylight
- żarówka
- metalohalogen
- liniowe oświetlenie LED
- szynoprzewód
- ekran LED P2
- telewizor
- wysokość od poziomu posadzki hali
- drzwi

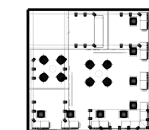

A

B

Warszawa

06.07.2018r.

Konarski & Bzowski

Konarski Bzowski Sp. J.
ul. Mieszka I 1
03-886 Warszawa

NIP : 525-252-93-17
REGON : 146031444

Klient:
Polska Organizacja Turystyczna

PSN 36m²

Całość: rzut z góry

Strona 06

Wypełnienie z materiału transparentnego
zgodnego z wymogami ppoż. hali targowej

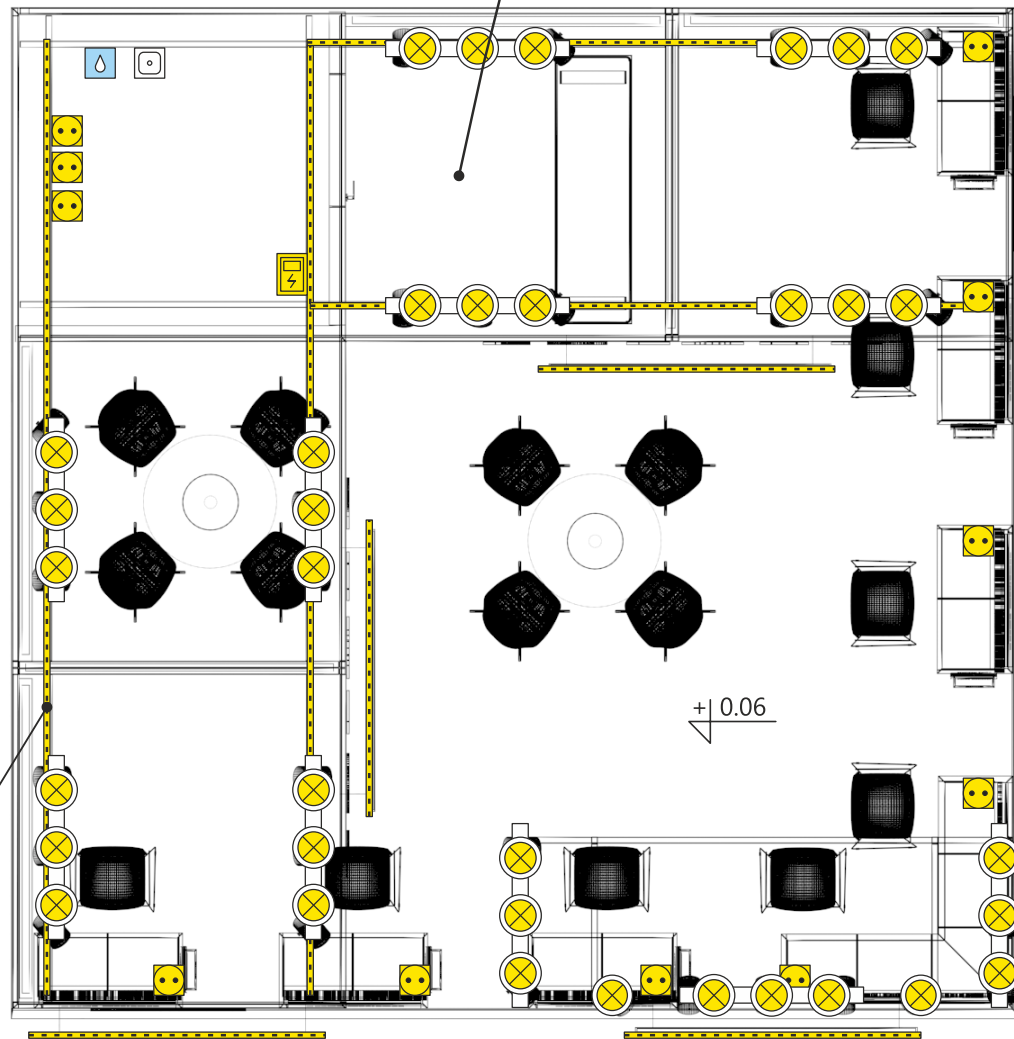



















LED RGB oświetlający materiał transparentny
z możliwością sterowania kolorem światła podczas targów

B

A

Legenda

-  profil stalowy
-  skrzynka z bezpiecznikami
-  gniazdo elektryczne
-  przyłącze kanalizacyjne
-  zlew
-  lodówka
-  płyta indukcyjna
-  zmywarka
-  kosz na śmieci
-  regał / szafka
-  półka
-  lampka LED 37W - daylight
-  żarówka
-  metalohalogen
-  liniowe oświetlenie LED
-  szynoprzewód
-  ekran LED P2
-  telewizor
-  -1.00 wysokość od poziomu posadzki hali
-  drzwi

roz. [cm]
wys. [cm]

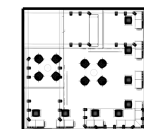

B

A

Warszawa

06.07.2018r.

Konarski & Bzowski

Konarski Bzowski Sp. J.
ul. Mieszka I 1
03-886 Warszawa

NIP : 525-252-93-17
REGON : 146031444

Klient:
Polska Organizacja Turystyczna

PSN 36m²

Całość: plan elektryczny

Strona 07

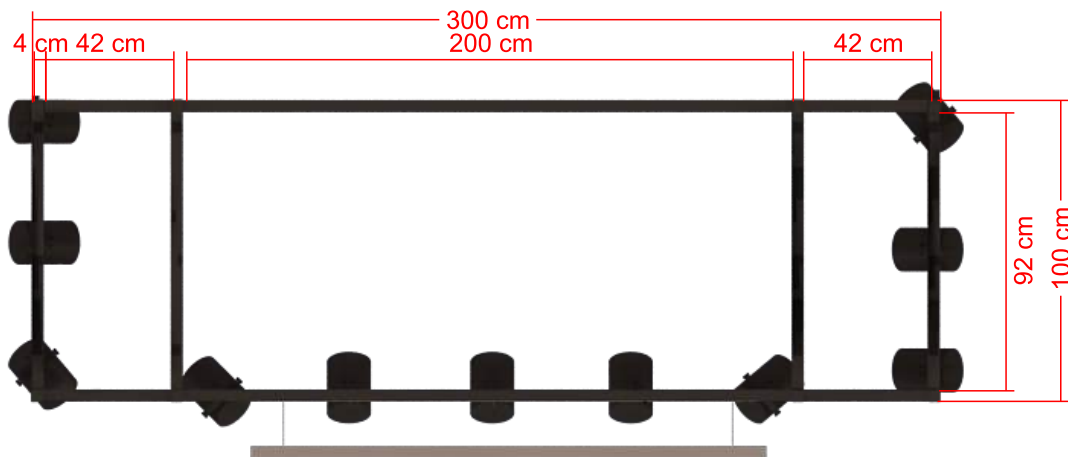
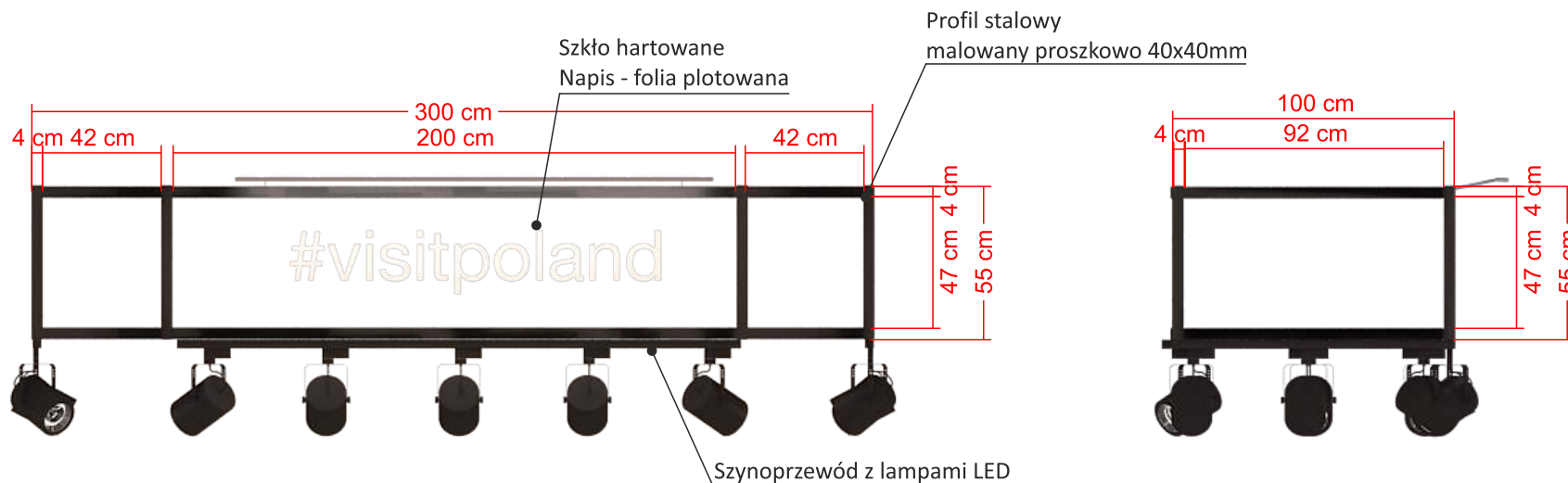

Legenda

-  profil stalowy
 -  skrzynka z bezpiecznikami
 -  gniazdo elektryczne
 -  przyłącze kanalizacyjne
 -  zlew
 -  lodówka
 -  płyta indukcyjna
 -  zmywarka
 -  kosz na śmieci
 -  regał / szafka
 -  półka
 -  lampa LED 37W - daylight
 -  żarówka
 -  metalohalogen
 -  liniowe oświetlenie LED
 -  szynoprzewód
 -  ekran LED P2
 -  telewizor
 -  -1 0.00 wysokość od poziomu posadzki hali
 -  drzwi
- roz: [cm]
wys: [cm]

Warszawa

06.07.2018r.

Konarski & Bzowski

Konarski Bzowski Sp. J.
ul. Mieszka I 1
03-886 Warszawa

NIP : 525-252-93-17
REGON : 146031444

Klient:
Polska Organizacja Turystyczna

PSN 36m²

Podwieszenie: widoki
boczne i górny

Strona 08

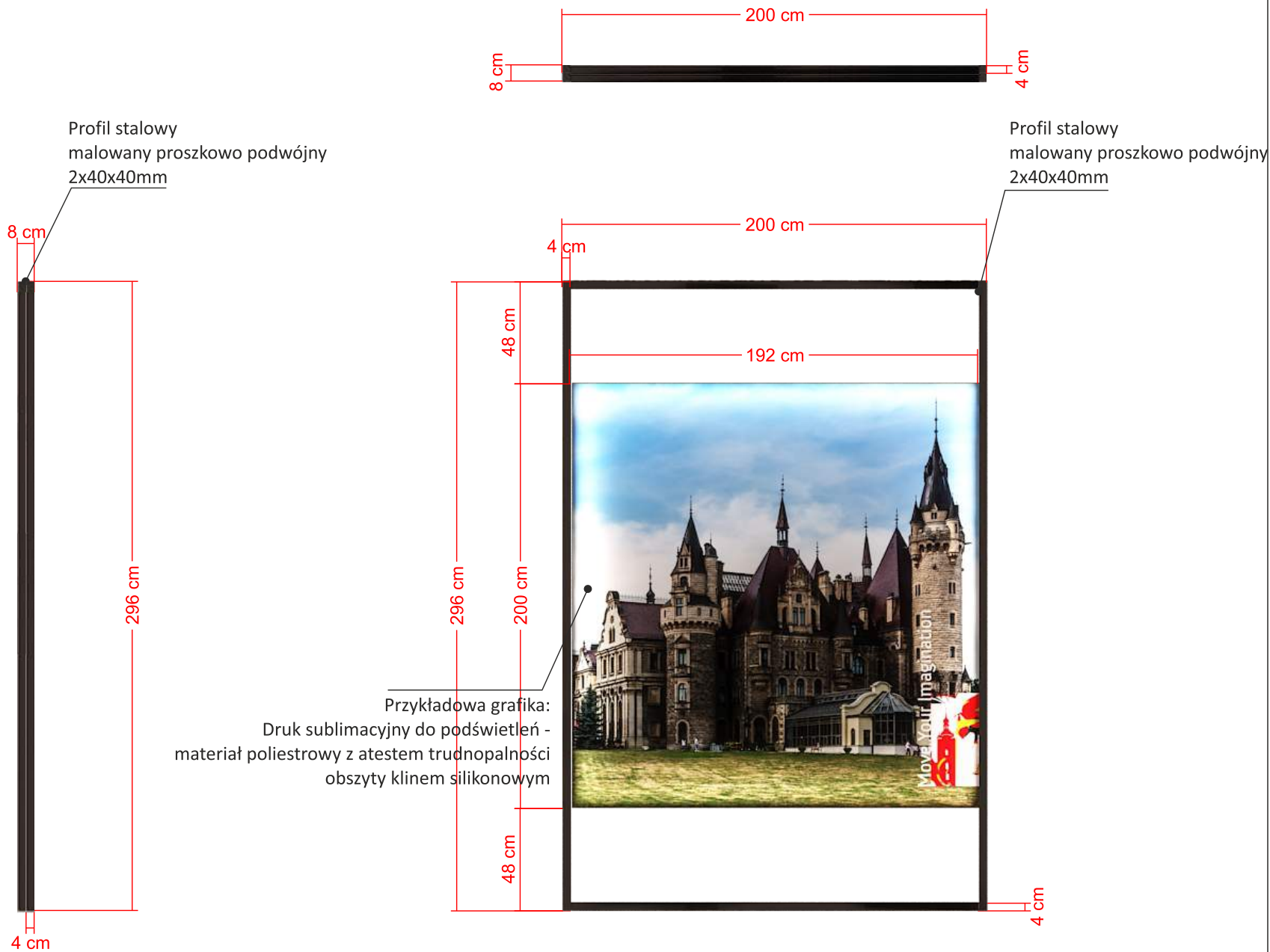

Legenda

-  profil stalowy
-  skrzynka z bezpiecznikami
-  gniazdo elektryczne
-  przyłącze kanalizacyjne
-  zlew
-  lodówka
-  płyta indukcyjna
-  zmywarka
-  kosz na śmieci
-  regał / szafka
-  półka
-  lampa LED 37W - daylight
-  żarówka
-  metalohalogen
-  liniowe oświetlenie LED
-  szynoprzewód
-  ekran LED P2
-  telewizor
-  -0.00 wysokość od poziomu posadzki hali
-  drzwi

Warszawa

06.07.2018r.

Konarski & Bzowski

Konarski Bzowski Sp. J.
ul. Mieszka I 1
03-886 Warszawa

NIP : 525-252-93-17
REGON : 146031444

Klient:
Polska Organizacja Turystyczna

PSN 36m²

Konstrukcja: profil stalowy
z kasetonem podświetlanym

Strona 09

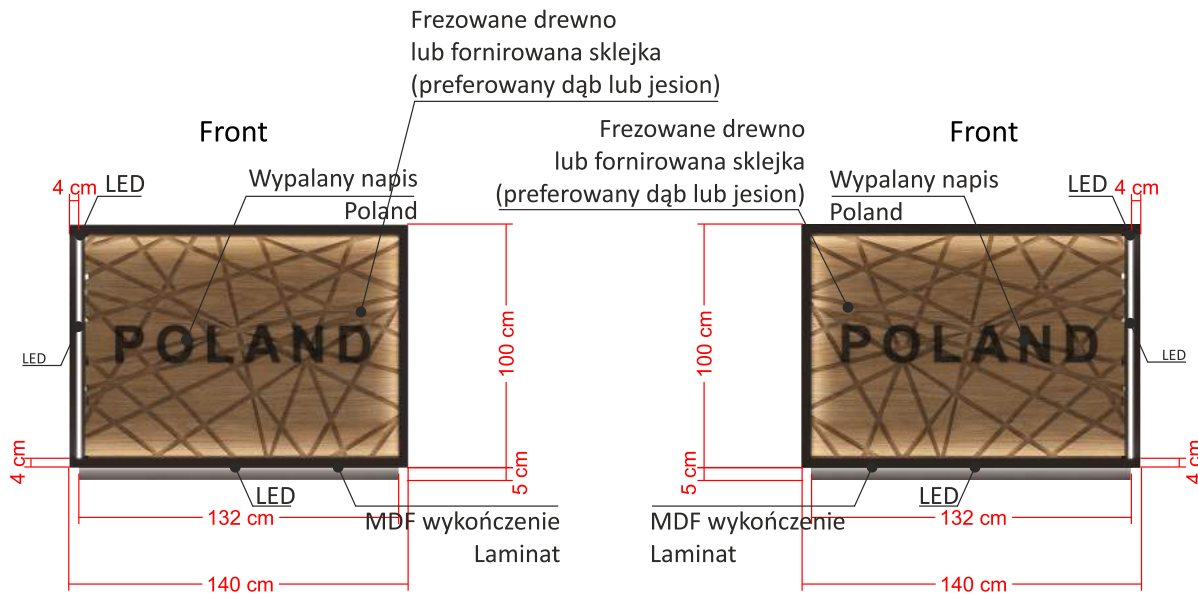

Widok A

Widok B

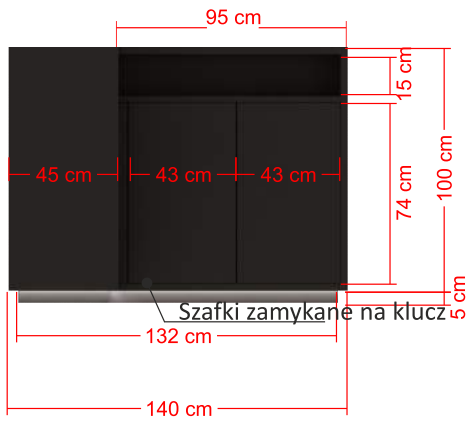

Tył

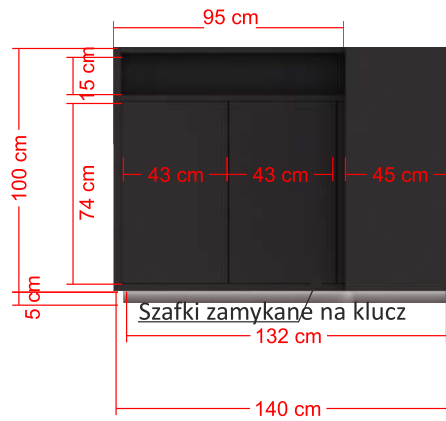



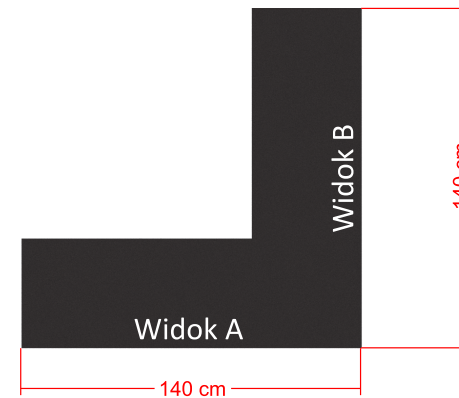



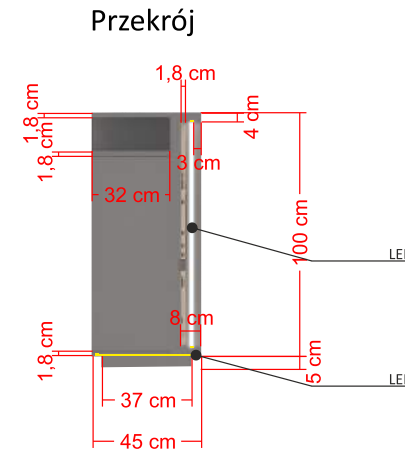











Tył



Rzut z góry



Legenda

-  profil stalowy
-  skrzynka z bezpiecznikami
-  gniazdo elektryczne
-  przyłącze kanalizacyjne
-  zlew
-  lodówka
-  płyta indukcyjna
-  zmywarka
-  kosz na śmieci
-  regał / szafka
-  półka
-  lampa LED 37W - daylight
-  żarówka
-  metalohalogen
-  liniowe oświetlenie LED
-  szynoprzewód
-  ekran LED P2
-  telewizor
-  wysokość od poziomu posadzki hali
-  drzwi

Warszawa

06.07.2018r.

Konarski & Bzowski

Konarski Bzowski Sp. J.
ul. Mieszka I 1
03-886 Warszawa

NIP : 525-252-93-17
REGON : 146031444

Klient:
Polska Organizacja Turystyczna

PSN 36m²

LADA PSN NAROŻNA

Strona 10

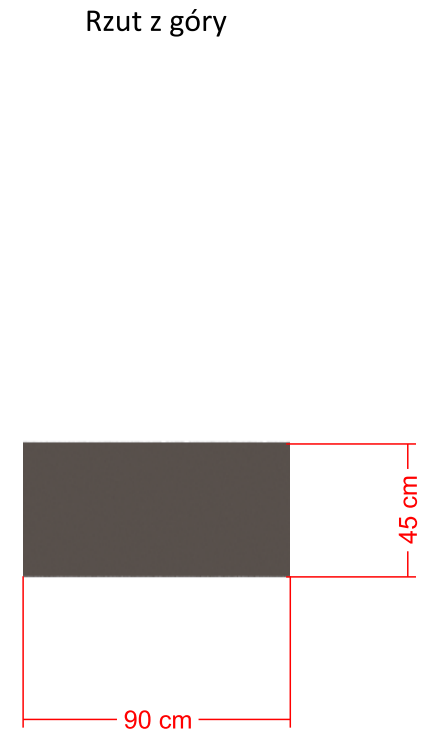
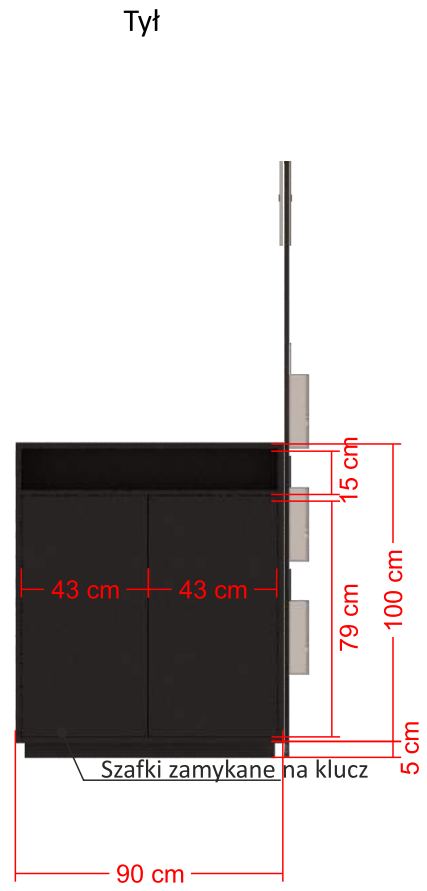
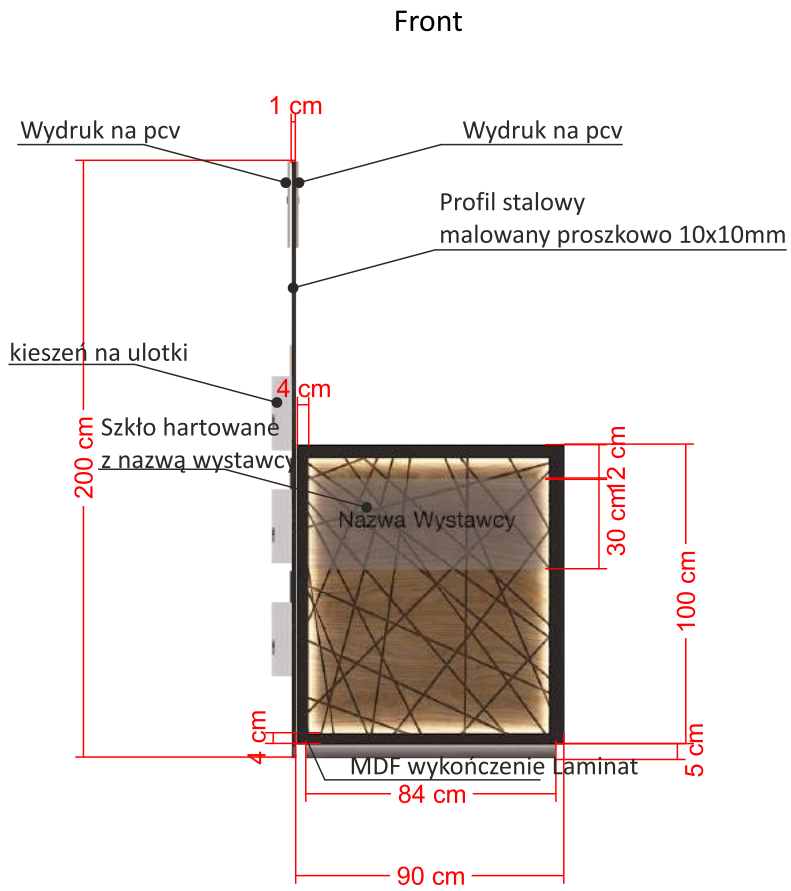

- Legenda**
- profil stalowy
 - skrzynka z bezpiecznikami
 - gniazdo elektryczne
 - przyłącze kanalizacyjne
 - zlew
 - lodówka
 - płyta indukcyjna
 - zmywarka
 - kosz na śmieci
 - regał / szafka
 - półka
 - lampa LED 37W - daylight
 - żarówka
 - metalohalogen
 - liniowe oświetlenie LED
 - szynoprzewód
 - ekran LED P2
 - telewizor
 - wysokość od poziomu posadzki hali
 - drzwi
- roz: [cm]
wys: [cm]

Warszawa

06.07.2018r.

Konarski & Bzowski

Konarski Bzowski Sp. J.
ul. Mieszka I 1
03-886 Warszawa

NIP : 525-252-93-17
REGON : 146031444

Klient:
Polska Organizacja Turystyczna

PSN 36m²

LADA PODWYSTAWCÓW
szerokość 90cm

Strona 11

Przekrój

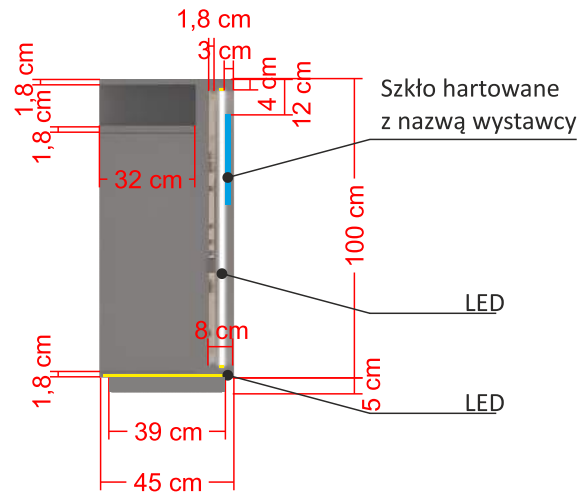

Widok z boku

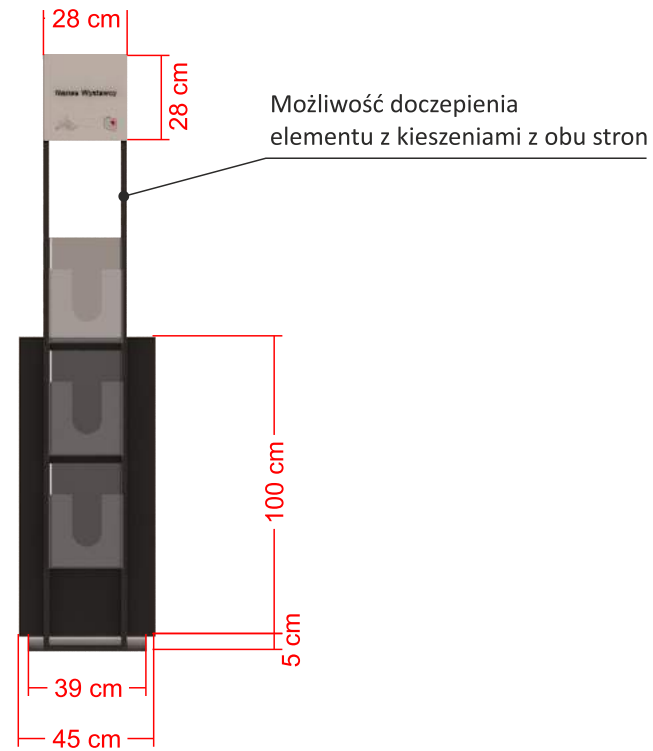

Legenda

- profil stalowy
- skrzynka z bezpiecznikami
- gniazdo elektryczne
- przyłącze kanalizacyjne
- zlew
- lodówka
- płyta indukcyjna
- zmywarka
- kosz na śmieci
- regał / szafka
- półka
- lampa LED 37W - daylight
- żarówka
- metalohalogen
- liniowe oświetlenie LED
- szynoprzewód
- ekran LED P2
- telewizor
- 0.00 wysokość od poziomu posadzki hali
- drzwi

Warszawa

06.07.2018r.

Konarski & Bzowski

Konarski Bzowski Sp. J.
ul. Mieszka I 1
03-886 Warszawa

NIP : 525-252-93-17
REGON : 146031444

Klient:
Polska Organizacja Turystyczna

PSN 36m²

LADA PODWYSTAWCÓW
szerokość 90cm

Strona 12

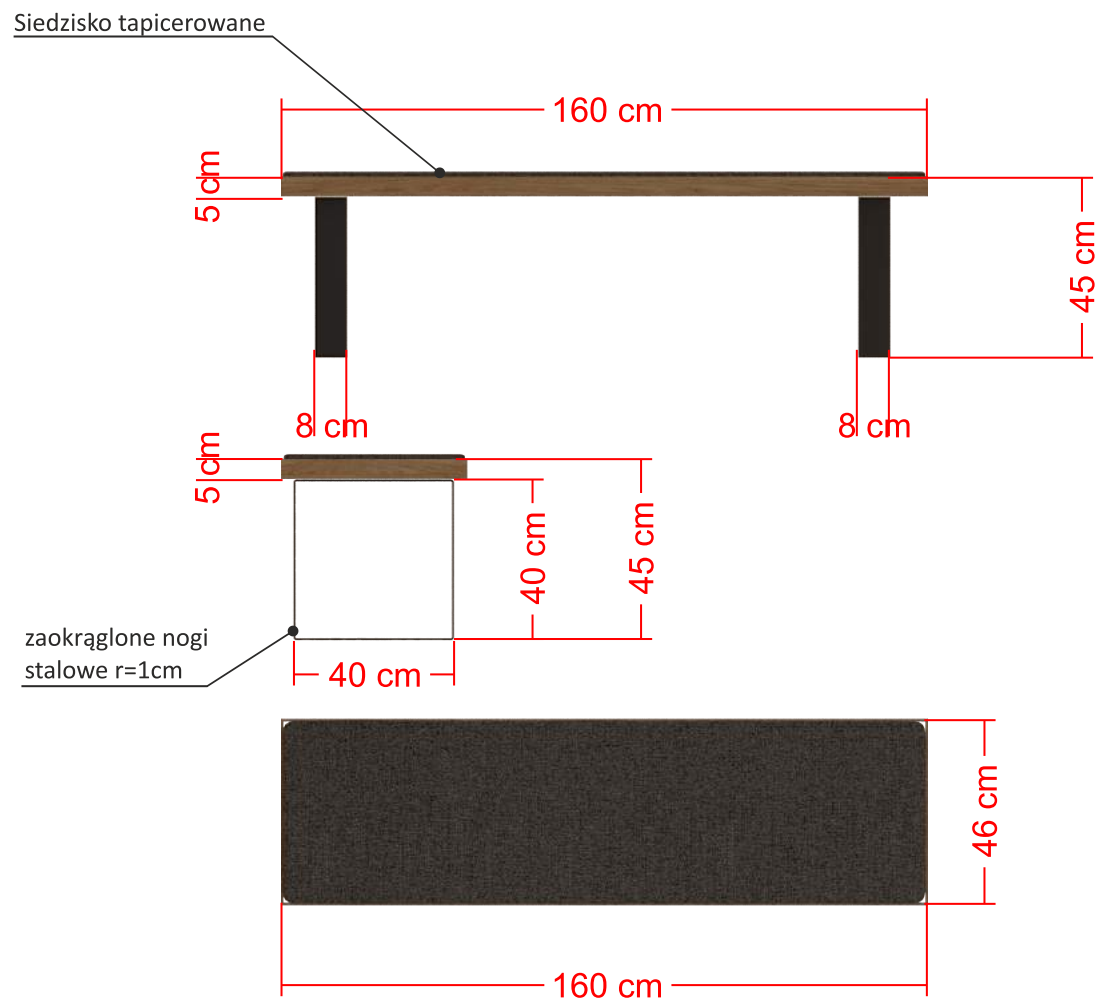

Legenda

-  profil stalowy
 -  skrzynka z bezpiecznikami
 -  gniazdo elektryczne
 -  przyłącze kanalizacyjne
 -  zlew
 -  lodówka
 -  płyta indukcyjna
 -  zmywarka
 -  kosz na śmieci
 -  regał / szafka
 -  półka
 -  lampa LED 37W - daylight
 -  żarówka
 -  metalohalogen
 -  liniowe oświetlenie LED
 -  szynoprzewód
 -  ekran LED P2
 -  telewizor
 -  -1 0.00 wysokość od poziomu posadzki hali
 -  drzwi
- roz: [cm]
wys: [cm]

Warszawa

06.07.2018r.

Konarski & Bzowski

Konarski Bzowski Sp. J.
ul. Mieszka I 1
03-886 Warszawa

NIP : 525-252-93-17
REGON : 146031444

Klient:
Polska Organizacja Turystyczna

PSN 36m²

Ławka

Strona 13

Stołek barowy Techno - 8 szt
Krzesło kubełkowe - 8 szt
Stół z blatem drewnopodobnym - 2 szt
Lampa LED na szynoprzewodzie - 35 szt
Liniowe oświetlenie LED na wysięgniku - 5 szt
Lada info narożna - 1 szt
Lada wystawcy 90cm - 6 szt

Warszawa

06.07.2018r.

Konarski & Bzowski

Konarski Bzowski Sp. J.
ul. Mieszka I 1
03-886 Warszawa

NIP : 525-252-93-17
REGON : 146031444

Klient:
Polska Organizacja Turystyczna

PSN 36m²

Całość: wyposażenie

Strona 14